

№ 2 (255) февраль 2026 года

Тюменские

НЕПОСЕАЫ

Газета для детей



Мы в соцсетях



Изображение сгенерировано StableDiffusion

ФЕВРАЛЬ - МЕСЯЦ СМЕЛЫХ...



Иван Иванович Федюнинский – самый смелый. Смелость – это решительность. Смелый человек обычно хороший и ответственный.

Степан КОВАЛЁВ, 9 лет

Я считаю смелым папу. Смелость – это помощь другим по своему желанию. Смелый человек обычно добрый.

Никита ПАВЛОВ, 8 лет

Смелый человек ничего не боится. Он обычно поступает смело и не боится отвечать у доски.

Никита КОРНЕВ, 8 лет

Папу я бы назвал смелым. Смелость – это как храбрость, как пойти в горы, быть отважным. Смелый человек может всем помогать или спасать.

Демид ВЕЛЬМУНСКАС, 7 лет

Я считаю смелым моего дедушку. Смелость – это поступок. Смелый человек обычно рискует.

Артём ИБРАГИМОВ, 8 лет

Смелый папа, старший брат,
Смелый в армии отряд.
Защитят меня они
От беды в любые дни!
Но и я из смелых тоже.
Подрасту, немного позже
Буду папе помогать
Слабых духом защищать!
Тренируюсь я пока
Защищать кота, щенка,
И игрушки под защитой –
Никому не дам в обиду!

Автор Юлия ХОРИНА

Я считаю смелой себя. Смелый – это сильный человек, отважный. Смелый человек обычно ничего не боится.

Каролина ДАРЧИНЯН, 8 лет



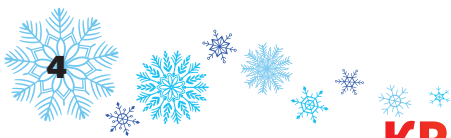

КРОССВОРД-ШИФРОВКА

Для решения сначала нужно расшифровать закодированные слова, потом найти их в кроссворде, а из оставшихся букв составить слово.

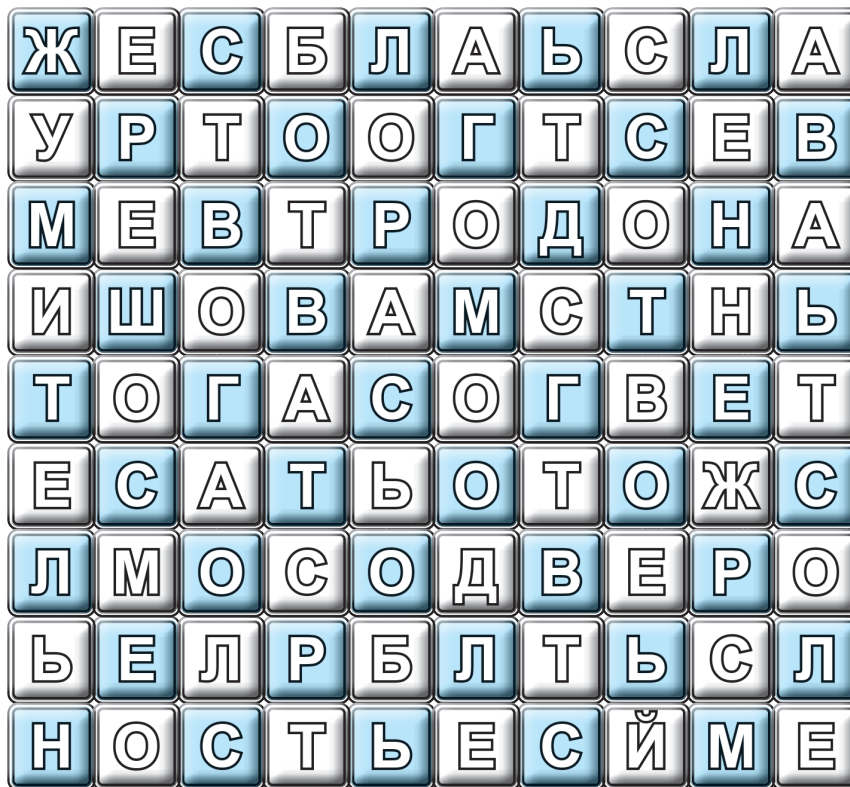

Художник - Валентина Черняева

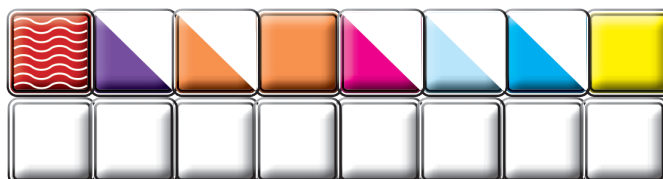
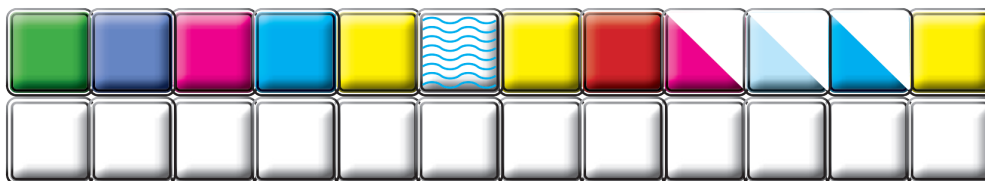



4 В А Т А Г О

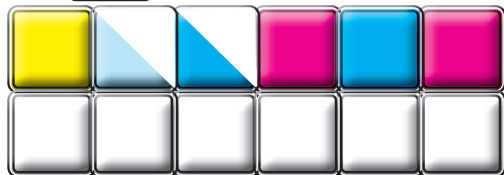

5 В А Л А С



6 Р О Ж Ь С В Е Т

М О Н Е Т А С О Н

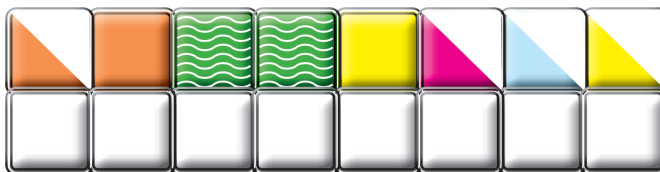
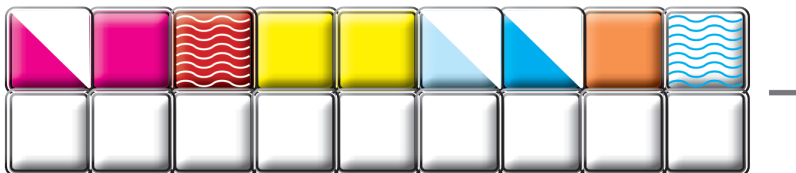

7 Т И Ш Ь С Е Н О Т Р Е Л Ь



8 С Е Л Ь
М О С Т



9 К С Т О
Ь Й С Т О

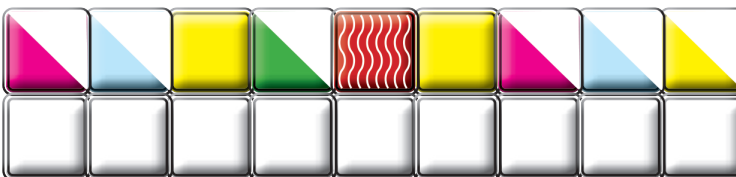



*23 Февраля,
День защитника
Отечества*



*Нарисуй своего защитника
и поздравь его!*



Вырежи письмо, согни его по линиям. У тебя получится треугольник. Вложи своё послание в конверт и отправь по адресу: 625000, г. Тюмень, ул. Республики, д. 56, а/я 371. Если отправить письмом не получится, сделайте с родителями фотографию и пришлите в соцсети «Тюменских непосед».



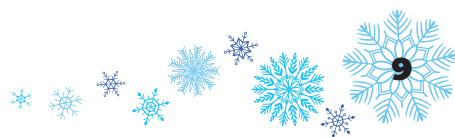

ВКУСНЫЕ ЗАМЕТКИ



Здравствуйтесь, мои любители готовить! Я – Вкусняша. Я очень люблю делать вкусные сюрпризы близким. Предлагаю сегодня порадовать дедушек, пап, братьев и всех ваших защитников – приготовить что-нибудь вкусное. Например, многослойный бутерброд!

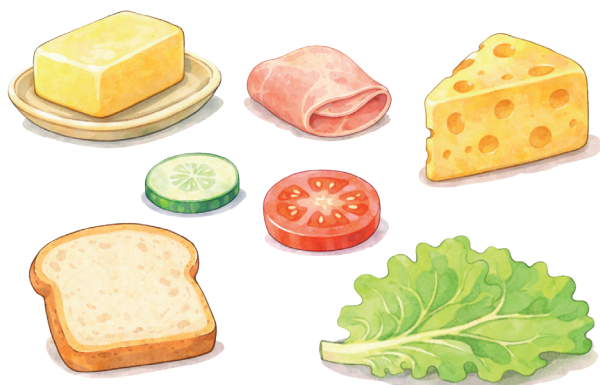

Изображение сгенерировано ChatGPT

Правила пользования ножом:

- резать на разделочной доске;
- не поднимать нож высоко над доской;
- пальцы свободной от ножа руки должны быть согнуты и находиться на расстоянии от лезвия.

Нам понадобится:

- ломтик хлеба;
- сливочное масло или творожный сыр;
- твёрдый сыр (если использовали сливочное масло);
- ломтик ветчины;
- ломтик огурца (не забудь помыть перед тем, как отрезать ломтик);
- ломтик помидорки (тоже надо помыть);
- лист салата или другая зелень (обязательно цополоснуть водой).

На ломтик хлеба намажь масло или творожный сыр, сверху в любой последовательности добавь ветчину, огурец и помидор. Укрась сверху зеленью. Сюрприз готов!

Давай вместе придумаем, как мы назовём наш бутерброд! Присылай свои варианты названия (можно даже с фотографией шедевра) в нашу группу в соцсетях с пометкой «Для Вкусняши».

Сказки-помощники

Здравствуйте, дорогие друзья!
Давайте знакомиться!

Меня зовут Светлана, и у меня самая интересная работа на свете – помогаю сказками! Я разговариваю с тенями под кроватью, узнаю, почему шумит ветер за окном. Так что устраивайтесь поудобнее. Вместе с моими героями отправимся в удивительные путешествия, где всё обязательно закончится хорошо! После чтения узнаешь маленький, но очень важный секрет: ты всегда сильнее, чем тебе кажется.

До встречи на страницах сказок!



СЛОН ПУФ

– Тётушка улитка, тётушка улитка!!! Расскажи, ну, расскажи нам свою историю! – кричали наперебой букашки, окружив улитку в больших очках.

– Нам так нравятся Ваши волшебные истории! – подняв усики, пролепетал маленький муравьишка.

Тетушка улитка медленно подползла к любимому пеньку и вымолвила:

– Ну, усаживайтесь, ребяташки, я вам расскажу историю, которая произошла давным-давно, никто этого уже и не помнит. Я тогда была ещё совсем молоденькой улиточкой и ползала гораздо быстрее, чем сейчас...

Улитка сняла очки и начала рассказ:

– Однажды, когда на нашем лугу ещё росли деревья неизвестного происхождения и жили слоны с жирафами, знакома я была с одним слоном Пуфом, огромным слоном, который ужасно боялся насекомых. Как-то, гуляя по полянке, я заметила, что куст трясётся. Заползла я под куст, а там сидит мой добрый друг. Засунул голову под свои огромные ножки и трясётся.

– Что случилось? – говорю я.

– Там оса летела, и я как напугался, как побежал! А она за мной! Ты её не видела?

– Милый мой друг, я думаю, что оса совершенно случайно оказалась на твоём пути, но я знаю, что могу сделать для тебя, чтобы ты больше никогда не боялся насекомых. Закрой глаза.

Я достала из своего кармана волшебную пыльцу и бросила со словами: «В насекомого превратись». Слон тут же начал меняться в размерах и уменьшился до комара. От слона у него остался только хоботок и большие ушки, а на спине появились два маленьких крыла. Себя я превратила в красивую бабочку – уж очень я люблю бабочкою быть.

И вот открыл глаза мой добрый слон и очень удивился происходящему. Некоторое время мы учились с ним управлять его маленькими крыльями. Оказывается, слоны такие неуклюжие... Как только он научился летать, мы полетели на луг к старому дубу. Пуф трубил и уворачивался от насекомых.

Возле дерева я велела ему присесть на веточку и наблюдать.

На лугу летало много ос, они то и дело летали туда и обратно, что-то собирая, и возвращались. Тут я опять достала свою волшебную пыльцу и бросила в Пуфа: «В осу превратись!»

И мой друг слон стал превращаться в осу. Ох и смешной был этот слоник с жалом осы и хоботком слона!

Пуф тут же оказался в осинном окружении и даже начал понимать их разговоры. «Слоны бегут, слоны бегут!!!» — шумели осы.

Он удивился: «Почему осы так боятся слонов?» Пуф знал эту дорогу, она вела к реке, туда они ходили на водопой. Он всегда боялся этого места из-за ос и старался его пробегать.

Осы продолжали шуметь и суетиться, стараясь закрыть входы в улей. Пуф ещё не видел своих братьев, но уже почувствовал, как дрожит земля, и услышал, как очень громко они трубят. Осы тем временем заняли боевую готовность и собрались в рой. Когда слоны приблизились, они постарались защитить свой дом. Один из братьев Пуфа всё же задел улей, едва его не уронив.

Мой друг провожал взглядом убегающих слонов, он был очень удивлён. Оказывается, это они, слоны, опасны для ос! Осы просто защищают свой дом и припасы. Он присел на ветку, где я ждала его.

Улитка глянула на букашек, которые с открытыми ртами слушали её историю и продолжила:

— «Летим, Пуф!» Мы полетели дальше, обогнали слонов и опустились на землю перед большой кучей. Я тут же достала щепотку пыльцы и опять бросила на Пуфа. Какой же смешной муравей из него получился: толстые лапки, огромные ушки и хоботок. Да, он мало

напоминал муравья, но их язык тоже начал понимать.

Муравьи тем временем закрывали входы своего домика, как осы, крича: «Слон! Слоны!» Земля под Пуфом сильно затряслась. Теперь бегущих слонов он ощущал всем своим маленьким муравьиным тельцем. Все муравьишки, которые смогли спрятаться, закрылись в муравейнике. Лишь несколько вместе с Пуфом остались снаружи. Рядом с ним наступила огромная нога брата. Как страшно ему было раньше наступать тут, когда он был огромным слоном! Он думал, что муравьи покусают его. И как он ошибался! Ведь муравьям самим было очень страшно. Один из слонов задел край муравейника. Пуф очень надеялся, что он никому не навредил.

Вот так, детки, я познакомила слона Пуфа с нашим миром насекомых. После нашего путешествия слон Пуф был очень рад вернуться в своё большое тело, но при этом всегда оберегал милых крох-жучков, смотрел под ноги и никогда не трясся под кустом, прячась от ос...

Автор Светлана САГРИТДИНОВА



МОРСКАЯ РЕГАТА

Попутный ветер –



Боковой ветер –



Метель по курсу!
Стоп, машина! –

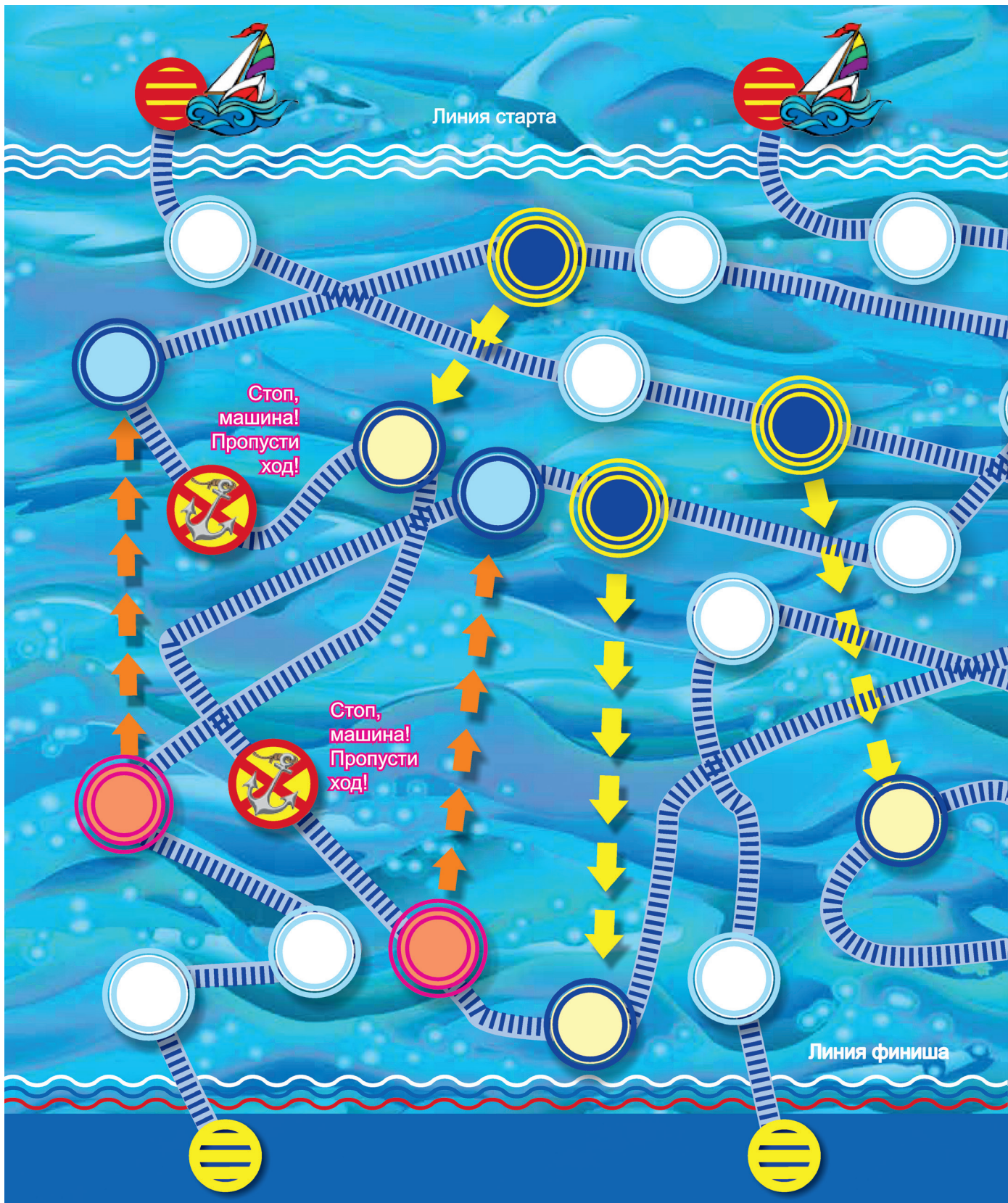

Игровое поле – 4 маршрута для яхт. Порядок ходов определяется жеребьёвкой. Число шагов – броском кубика с числами от 1 до 6. Кружки с красным крестом и якорем – пропуск хода. Кружки синие – переход по стрелкам вперёд. Кружки оранжевые – возврат по стрелкам.

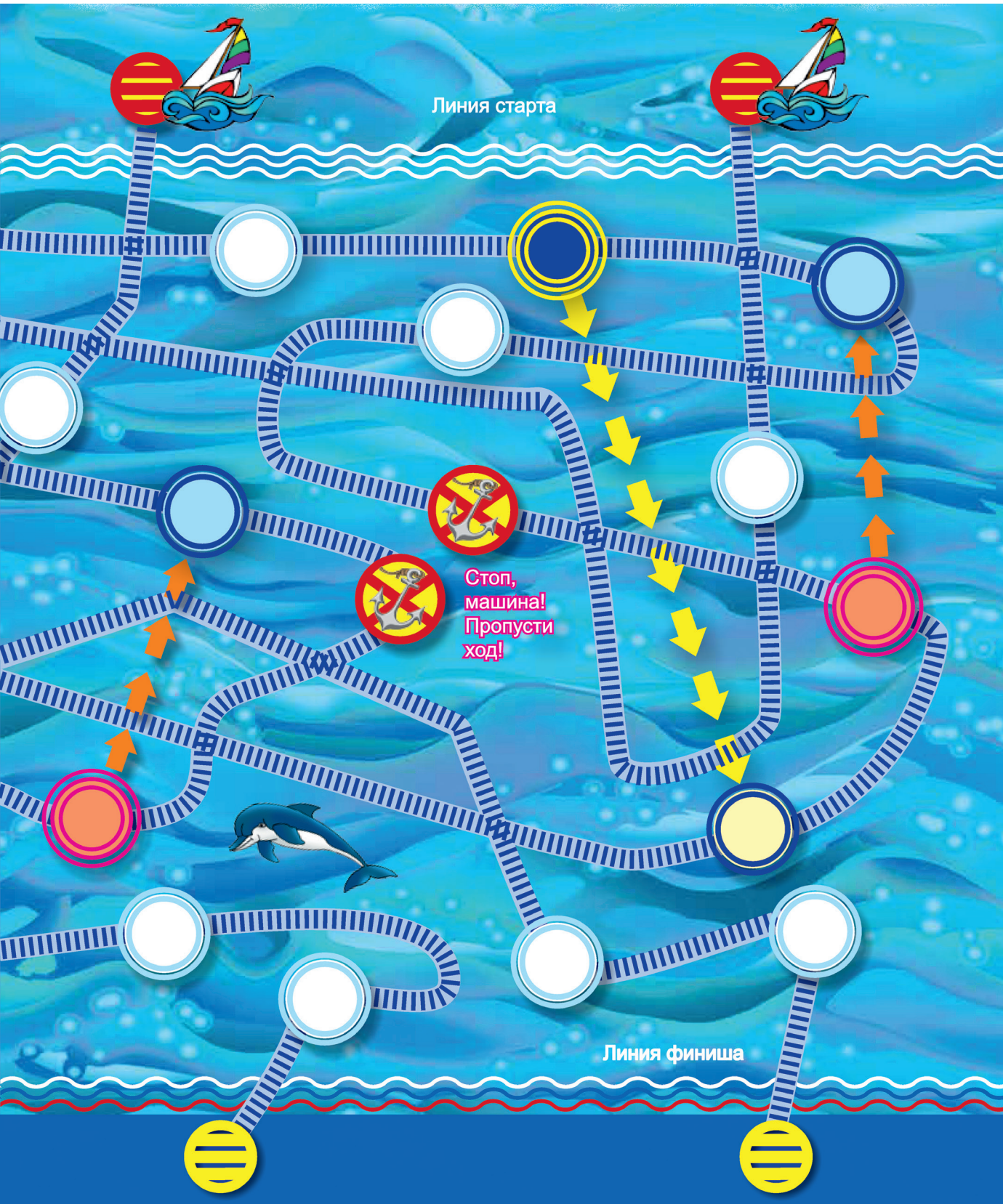

ТЮМЕНСКИЙ ШКОЛЬНИК

Шёл 1943 год...
Третий год Великой
Отечественной войны...

Все, от мала до велика,
встали на защиту Родины.
Даже самые юные старались
внести свой вклад в борьбу с
врагом.

Старшие школьники после
уроков работали на заводах,
малыши тоже старались
помочь.

Вова Сандберг в то время
учился в первом классе.



Надеюсь, это поможет
нам собрать деньги...

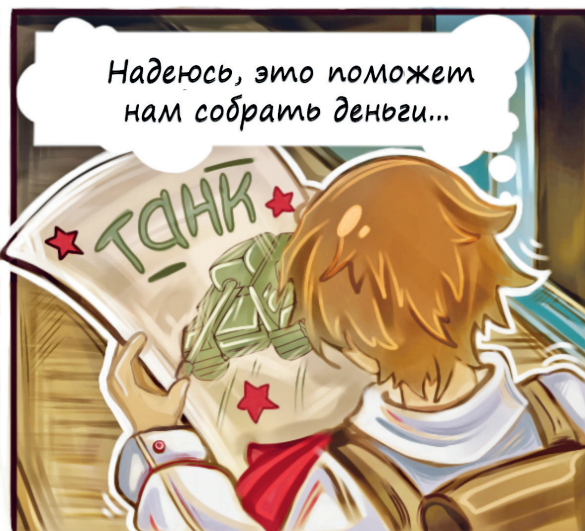

Дорогие ребята! Давайте объединим
силы и поможем нашим военным!





Мы смогли накопить часть суммы!



Здравствуйте! Это газета «Красное знамя». Дайте, пожалуйста, наставление для ребят.



Дорогие ребята! Я Вова Сандберг, 8 лет, вношу собранные мною деньги в сумме 250 рублей на строительство танка «Тюменский школьник» и призываю детей последовать моему примеру. Пусть танк «Тюменский школьник» громит фашистов! Пусть борется за нас, советских ребят!

КЛУБ ЮНЫХ ПИСАТЕЛЕЙ



Изображение сгенерировано ChatGPT

Пламенный привет от Романа Рассказова! Сегодня в моей коллекции любимых историй от читателей появилось ещё одно произведение. Знакомьтесь с его автором!



Здравствуйте!
Я – Настасья Оноприенко. Мне 14 лет. Увлекаюсь игрой на гитаре и шахматами. Также люблю рисовать, писать стихи и фантастические истории.

СМЕЛОСТЬ НАЧИНАЕТСЯ С ДРУЖБЫ

Алисе было очень тревожно. Завтра она впервые пойдёт в новый класс. Ей всегда тяжело давались какие-либо изменения в жизни, но тут – новый коллектив! Все друзья остались в другом городе. Да и сама Алиса накручивала себя: «Вдруг что-то пойдёт не так?»

Наступило утро. Девочка встала, позавтракала и пошла в школу. Ребята в новом классе смотрели косо, не очень дружелюбно. Первые уроки прошли быстро и практически



незаметно. После занятий к Алисе подошли некоторые ребята, наверное, чтобы поближе познакомиться. Вопреки ожиданиям, новые одноклассники стали придирается к девочке: выглядит не так, говорит не то... Алисе стало очень обидно и грустно.

В это время мимо проходил Егор, добрый и справедливый паренёк, который учился в параллельном классе. Его в школе многие уважали. Он часто помогал кому-то разобраться в теме урока, участвовал в различных конкурсах и мероприятиях, защищал слабых. И сейчас не смог пройти мимо. Егор встал за хулиганами, положив одному из них руку на плечо.

– Вы чего этим добиться пытаетесь?

Все задиры обернулись к нему.

– Что вам нужно от этой девочки? Она вам как-то нагубила?

– А-а-а... Э-э-э... – ребята не нашли, что ответить, ведь Алиса действительно ничего плохого им не сделала. Они взяли свои рюкзаки и ушли.

Егор подошёл к новенькой.

– Ты как?

– Спасибо тебе.

– Я Егор.

– Алиса. Приятно познакомиться.

– Тебе нужно быть смелее.

Если хочешь, я могу помочь с этим.

– Я только за!

Взявшись за руки, они пошли по школьному двору в сторону дома Алисы. Пока Егор провожал новую знакомую, они весело болтали и смеялись. Алисе уже было не страшно идти на следующий день в школу.



Автор иллюстраций
Анастасия ЖЕРЕБЦОВА

КАРТИННАЯ ГАЛЕРЕЯ КИСТОЧКИ



Изображение сгенерировано ChatGPT

Красочный привет вам,
мои ценители искусства!
Я – Кисточка. Люблю не только
рисовать, но и посещать различ-
ные картинные галереи, поэто-
му недавно решила открыть
свою, прямо здесь, на страницах
«Тюменских неposed». Сегодня
работы юных художников посвя-
щены защитникам Отечества.



Кристина ХОХРЯКОВА, 12 лет



Макар ПАРЕНКИН, 8 лет



Екатерина ГОРБАЧЕВА, 12 лет



Ольга ДЕМИДОВА, 11 лет



Алёна ЛИСОВЕЦ, 10 лет



Рада БАБШАНОВА, 12 лет

*Присылай мне свои работы!
Лучшие рисунки размещу здесь.
А в конце года мы вместе
выберем лучший рисунок.*

Добавляйся в нашу группу в соц-сетях. Отправляй фотографию своей работы с пометкой «Для Кисточки».

В следующем номере рисунки посвящаем нашим милым и нежным мамам, бабушкам, сестрёнкам.



Мы в соцсетях



Вероника МУСТАФИНА, 11 лет

*В этом году Тюмени исполняется 440 лет.
Раскрась флажки и собери всю коллекцию!*

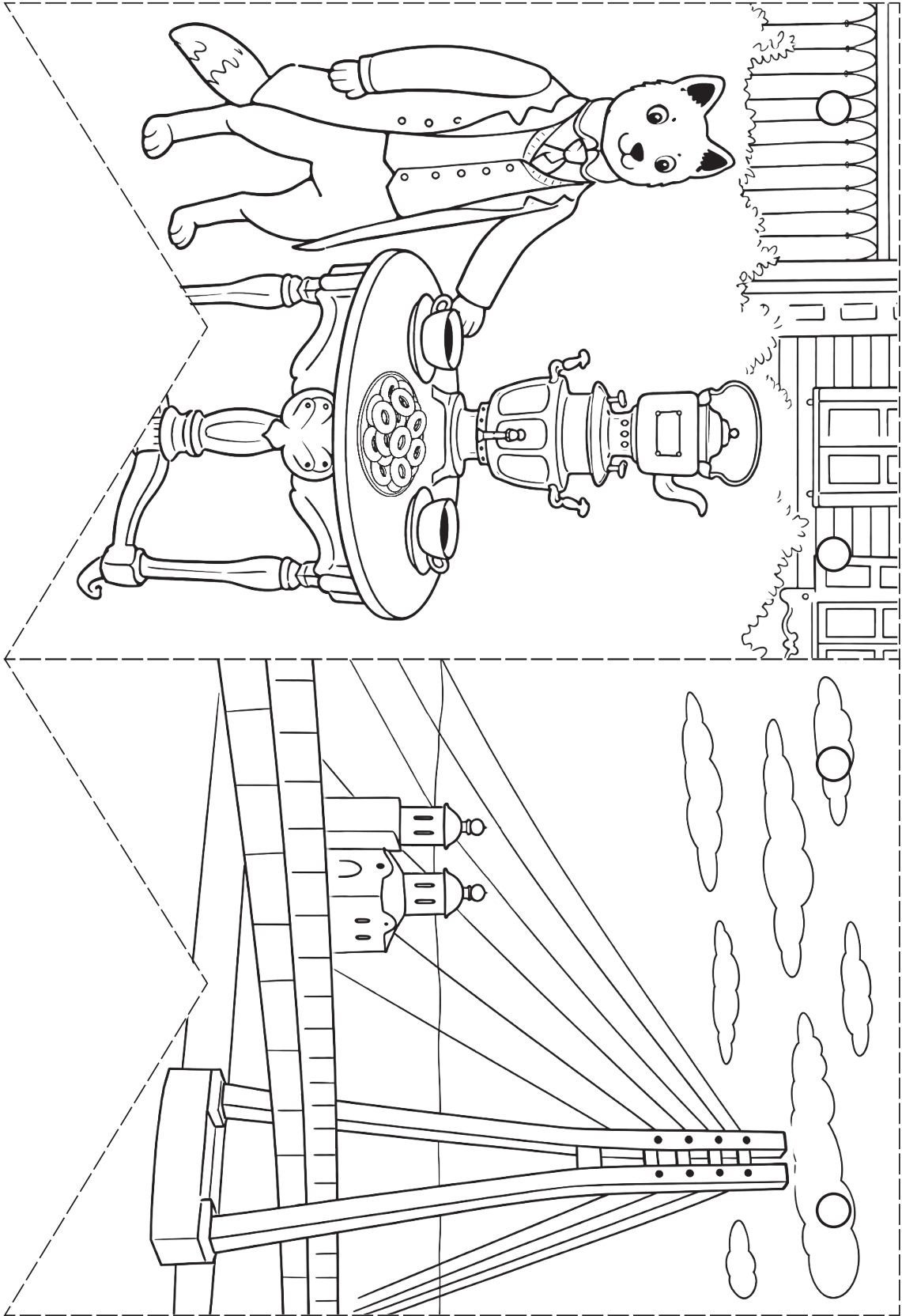

ДАВАЙ ИГРАТЬ!

*Сегодня узнаем,
что такое ичиги.*

Ичиги – это традиционная татарская обувь, которую носили на протяжении веков.

Уникальный для каждой семьи узор вышивки на них передаётся из поколения в поколение – память о прошлом и уважение к своим корням.

«Привет!

Поделкин уже готов мастерить! Ты со мной? Тогда приготовь втулку – трубку с отверстием посередине, например, от туалетной бумаги, ножницы, клей, карандаши или фломастеры. Создадим подставку для канцелярских принадлежностей из ичигов, которые украсят твой рабочий стол!

Раскрась, вырежи икрепи на втулку. Ножка твоя в такие ичиги не поместится, но карандашница получится замечательная!

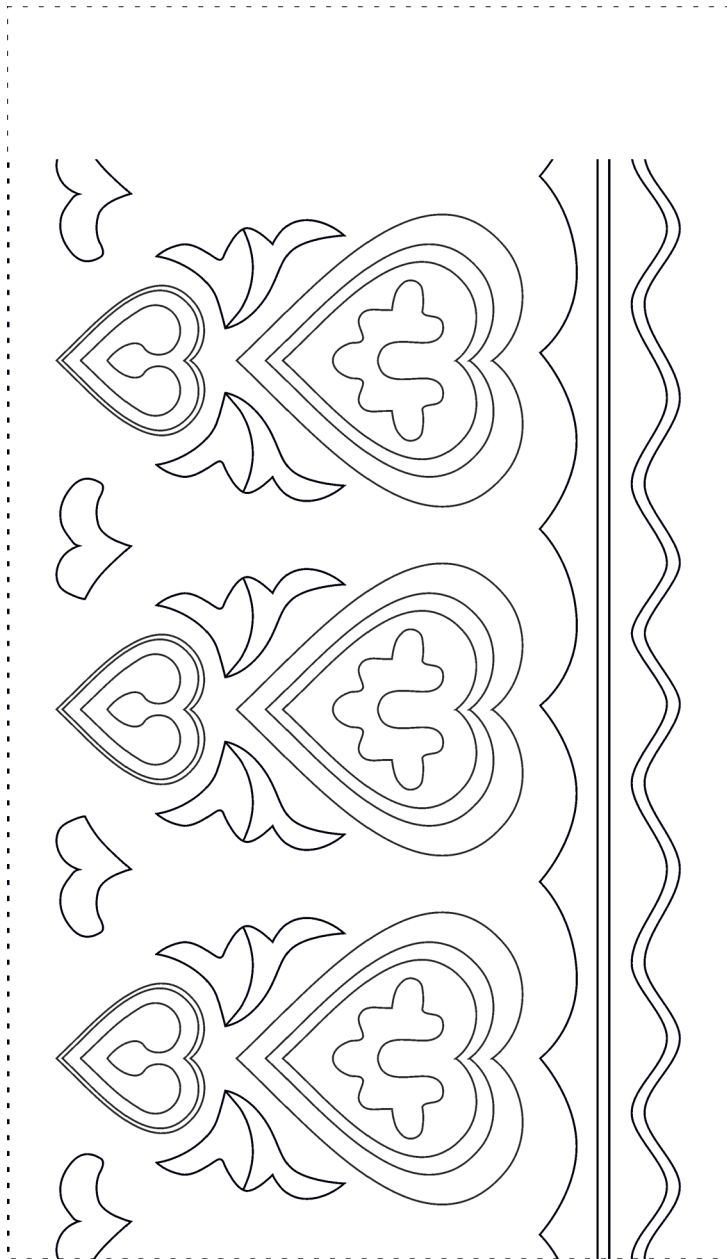

ИГРА В МЕМО!

В каждом номере – новая пара карточек! Собери все 12 пар и играй с друзьями. На карточках ты найдёшь традиционные атрибуты народов России. Подробные правила игры смотри в предыдущем выпуске.



В январском номере мы писали о том, как можно помочь зимующим птицам. Ученики школы № 69 города Тюмени доказали, что добрые дела совершать просто, и изготовили кормушки, разместив их за окном, во дворе дома или школы. Теперь ребята регулярно кормят пернатых. Так они стали настоящими героями для маленьких птичек!



Мы сделали кормушку для того, чтобы птицы не оставались голодными. Будем добавлять семечки и другие лакомства. Надеюсь, что помогаем птицам.
Софья МУСТАЕВА, 10 лет



«Спаси птиц зимой»
Марина ВТОРУШИНА, 7 лет



Я вырезал кормушку с окошком из картона. Буду пополнять её, насыпать семечки по утрам. Хочу, чтобы птичкам было уютно и тепло.
Даулет ДАРХАН, 10 лет



Сначала мы вырезали из бутылки верхнюю часть и проделали вход. Потом взяли гуашь и раскрасили синим цветом. Подождали, когда краска подсохнет, нарисовали снежинки. Внутри насыпали семечки.
Суман НАЗАРОВА, 11 лет



Алексей КОНДРАТЕНКО, 9 лет



Мы в соцсетях



Мы в соцсетях



Изображение сгенерировано ChatGPT и из источника freerik.com

17 февраля исполняется 120 лет со дня рождения русской детской поэтессы. Разгадай криптограмму, и ты узнаешь, о ком речь.

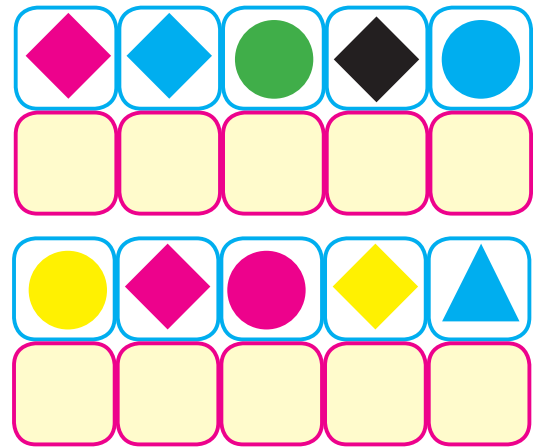

Моё февральское почтение!
Я – Календарья. В этом месяце столько знаменательных дат!
Очень люблю рассказывать про праздники. А сегодня хочу с вами ещё и поиграть.

14 февраля – Международный день дарения...
Хочешь узнать, что следует дарить друг другу в этот день?

Найди предмет.
Путь к нему от старта указан в ряду квадратиков, где цифра – количество шагов, а стрелочка – направление движения.

3 →							
3 ↑							
2 →							
3 ↓							
1 ↑					СТАРТ		
6 ←							
2 ↓							
5 →							
4 ↑							
3 ←							



Рекомендуем к просмотру мультфильм «Ничуть не страшно» режиссёра Леонида Каюкова. Это история про двух братьев, которые пошли ночью собирать цветы для мамы. Их попытались напугать три привидения, но увидев, какие мальчики смелые, решили им помочь.



Кадр из мультфильма «Ничуть не страшно». Киностудия «Союзмультфильм». Режиссёр: Леонид Каюков. 1981 год.

СТР. 6 – АГНИЯ БАРТО, КНИГА
СТР. 4-5 – ГЕРОИ

ГОЛОВОЛОМКИ:
ОТВЕТЫ

По вопросам размещения рекламы:
тел. 8 (3452) 39-90-51
e-mail: sale@tmntd.ru



Читайте нас во всех библиотеках города, области и социальных сетях!

Тюменские
НЕПОСЕЛЫ

Главный редактор:
Ю.С. БАБЕНЫШЕВА
Дизайнер – верстальщик:
А.П. ШЕВЧЕНКО

Адрес для писем:
625000, г. Тюмень, почтамт, а/я 371
e-mail: editor@tumentoday.ru
Выходим с августа 2004 года

Учредитель и издатель: АНО «Тюменская область сегодня», 625002, г. Тюмень, ул. Осипенко, 81, 4-й этаж, офис 410, тел. 8 (3452) 49-00-18
Директор: И.С. ГИМПЕЛЕВИЧ, e-mail: editor@tumentoday.ru
Адрес редакции: 625002, г. Тюмень, ул. Осипенко, 81
Газета издается при финансовой поддержке правительства Тюменской области

Отпечатано в АНО ИИЦ «Красное знамя» 625031, г. Тюмень, ул. Шишкова, 6
Заказ № 149
Тираж: 1 000 экз.

Дата выхода: 13.02.2026 г.
Подписано в печать: по графику: 06.02.2026 г. в 12.00 фактически: 06.02.2026 г. в 12.00
Издаётся ежемесячно.
Свободная цена